



# La Pioche



**Bulletin de liaison de l'Union Française des Télégraphistes**  
**Membre du REF-UNION et de l'EU CW**



## SOMMAIRE

Le manip du trentenaire page 2

Edito pages 3 et 4

Infos diverses page 5

CR AG pages 6 à 16

Concours 160m pages 17 et 18

Challenge 80m page 19

Concours UFT toutes bandes page 20

Concours YL/UFT page 21

Relance de l'activité CW page 22

FR/F5MNW pages 23 à 25

Antenne multi-bandes page 26

Vibreurs et transmetteur pages 27 à 29

Clone récepteur MFJ pages 30 à 33

L'UFT dans les salons pages 34 et 35

Photos AG page 36



**28ème Année - N°111**

**02/2014**





Copie du manipulateur DYNAMA des années 30



En mai 2015,  
l'UFT aura 30  
ans !

## Manipulateur type P.T.T.

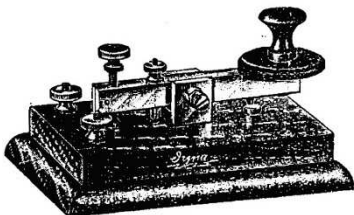

Pour bien manipuler il est nécessaire de posséder un appareil sérieux, car il arrive inévitablement qu'avec un manipulateur simplifié on ne possède ni la souplesse, ni la cadence voulue, de plus la main n'est pas habituée à la valeur de la contre-manipulation.

Le manipulateur DYNAMA est construit sur le principe du modèle P.T.T. tout en cuivre poli tiré de long ; il est robuste et indé réglable.

Il comprend un socle en bois vernis sur lequel sont montés le levier, sa chape, les bornes et les plots de contact.

Le levier est muni d'une poignée en ébonite avec rondelle protectrice, cette rondelle donne un point d'appui aux doigts et facilite la manipulation.

Un ressort de rappel réglable par une vis permet d'avoir plus ou moins de douceur dans la manœuvre du levier.

Une vis de calage réglable donne plus ou moins d'amplitude, elle est freinée par une fente bloquée par une vis.

Des vis en acier terminées par une partie conique servent d'axe et centrent d'une façon absolue le levier au milieu de sa chape ; de plus elles permettent un rattrapage de jeu dans tous les sens avec toute la finesse désirable.

**MANIPULATION.** — Manipuler les signaux Morse en observant que la longueur d'un trait est égale à celle de trois points ; l'espace entre les signes d'une même lettre est égale à un point, celui entre deux lettres trois points et entre deux mots cinq points.

La lecture au son se fera avec un buzzer et avec l'aide de quelqu'un connaissant déjà le Morse, elle demande beaucoup de méthode et de patience. Manipuler lentement et augmenter progressivement la vitesse. Pour éviter de deviner les mots lorsqu'on en connaît le commencement, on manipulera les mots à l'envers ou en langue étrangère.

S'astreindre à ne jamais transcrire les signes Morse, il faut que la mémoire auditive seule entre en jeu.

° N° 2865. Manipulateur type P.T.T. socle. 135×90° Prix : 65. »  
Poids : 340 grammes

A cette occasion, nous vous proposons d'acquérir une belle "pioche" commémorative de cet événement, copie du premier manipulateur DYNAMA.

A ce jour, 80 clés ont déjà été réservées par des OM de 5 pays.

Si vous êtes intéressés par ce manipulateur "collector" veuillez envoyer dès maintenant un email de réservation à Christian F9WT [f9wt@ref-union.org](mailto:f9wt@ref-union.org)

Le prix de cette pioche « *made in France* » sera de l'ordre de 130 euros.

Nous ouvrirons prochainement une souscription pour la fabrication de cette clé.

**Cette offre n'est pas réservée aux seuls membres de l'UFT**

**UNION FRANÇAISE DES  
TÉLÉGRAPHISTES**

<http://www.uft.net>

**Président : F6ELU**

e-mail F6ELU : presi@uft.net

**Adresse courrier :**  
**F6ELU - Francis FAGON**  
**30 rue Louis Breguet**  
**37100 TOURS**

**Cotisation : 18 Euros à adresser à:**  
**F6ICG Gérard TOUSSAINT**  
**35 rue des Druyes**  
**89560 COURSON LES CARRIERES**

**Rédaction et mise en pages :**  
F6AXX et F6EEQ  
e-mail : F6axx@neuf.fr

**Impression :** Imprimerie MARIM –  
1 rue Mansard – 83100 TOULON

**Routeage : AIR**

**Comité de lecture:** F5NQL, F6ICG, F5PLG, F6ENO

Merci à: F6ELU, F6BCU, F9WT, F5RUJ, F6CEL,  
F5RPB, F6EEQ, F5MNV, F6HSH.

Les articles n'engagent que leurs auteurs. Les photos et documents originaux peuvent être retournés sur demande. En adressant des documents à la rédaction de La Pioche, l'expéditeur accepte que l'UFT les fasse paraître également dans « CW Infos » de Radio-REF. En cas de modification importante la rédaction en proposera l'épreuve à l'auteur avant publication.

**EDITO**



*Compte tenu de la place importante tenue par la partie administrative dans ce numéro de La Pioche suite à notre A.G. d' Aubagne, vous aurez droit cette fois ci à un petit édito.*

*Tout d'abord tous les amis rencontrés lors de cette belle réunion annuelle pourront témoigner que le moral est quand même là et que le fait de se retrouver ensemble constitue un fortifiant de grande qualité.*

*Ensuite comme mon rôle est un peu de tracer le chemin je vais vous soumettre trois idées directement inspirées des divers contacts de l' A.G., qui pourront guider vos actions pour cette année débouchant en apothéose sur le trentième anniversaire.*

*Auparavant je rappelle le projet de l'année validé par l'A.G à savoir l'établissement d'un répertoire des liaisons, skeds et autres QSO animés par des OM français de tous horizons et à contenu et vitesse de transmission très diversifiés -CW only natürlich!!!- (modérateur F6EEQ Gérard). Bien entendu ce répertoire sera là pour être utilisé au fur et à mesure de sa diffusion et le résultat à obtenir est un trafic CW plus important tout en se faisant plaisir.*

*Autrement la première idée concerne la réalisation de contacts de quali-*

*té dont la seule et unique contrainte doit être le souci de se mettre à la portée de son correspondant afin d'être sûr que ce dernier comprenne bien votre message. Cette idée me vient de l'exposé de Luc F6FSF sur les anciens radios de la marine marchande. En effet au milieu de la « patouille », il y avait un grand intérêt à être certain d'être bien compris, je pense que c'est tout aussi valable pour nous.*

*La seconde idée recouvre le contenu des QSO en référence aux textes réglementaires qui suivent :*

*« Service d'amateur : service de radiocommunication ayant pour objet l'instruction individuelle, l'intercommunication et les études techniques, effectué par des amateurs, c'est-à-dire par des personnes dûment autorisées, s'intéressant à la technique de la radioélectricité à titre uniquement personnel et sans intérêt pécuniaire.*

*Les transmissions entre stations d'amateur de pays différents doivent se limiter à des communications en rapport avec l'objet du service d'amateur, tel qu'il est défini au numéro 1.56, et à des remarques d'un caractère purement personnel. »*

*Nous avons nous en plus dans notre projet d'association le souci des échanges en langage clair. Je vous propose donc pour appuyer l'amélioration du contenu des échanges, un challenge de constructions et réalisations personnelles qui sera jugé à la prochaine AG et je suggère que F5RUJ Alain, soit le modérateur de ce challenge. Dans ce cadre il devrait être donc plus facile d'échanger « technique ».*

*Enfin troisième idée, je propose que soit étudié la création d'un label « Ecole Française de Télégraphie », label qui pourrait être attribué sur demande aux radios clubs respectant certains critères de qualité pour l'apprentissage de la télégraphie. La modération de ce projet revient tout naturellement à F8AOW, Jean Charles qui présentera, après avoir pris contact avec les radio clubs, le projet finalisé pour la prochaine AG.*

*Pour conclure et en référence aux « pauvres promus » à la modération d'un projet, je pense qu'ils recevront avec plaisir, l'aide que ne manqueront pas de fournir les volontaires intéressés. Car c'est en fait une œuvre collective de l'association.*

*Et pour tous « bon vent UFT bien entendu ! ».*



# INFORMATIONS DIVERSES

## NOUVEAUX MEMBRES

N°1299 F08AA RC CORA	17/03/2014
N°1300 F4GRB Patrick	28/03/2014
N°1301 F6FSF Luc	11/04/2014
N°1302 F6CXI Claude	15/04/2014
N°1303 F6HLQ J.-Claude	02/05/2014
N°1304 ON4CLS P.Louis	15/05/2014
N°1305 F5NFB Joël	15/05/2014

Bienvenue à l'UFT.

## FREQUENCES DE RENCONTRE UFT

160 : 1835	15 : 21045
80 : 3545	12 : 24903
40 : 7013	10 : 28045
30 : <b>10135</b>	50 : 50245
20 : 14045	144 : 144045
17 : 18083	

## CHALLENGE F5CED

*Pensez à participer au challenge d'été du 1er Juillet au 31 Août. Règlement sur UFT.NET et utilisez le logiciel de f6eno en téléchargement pour vous aider dans votre trafic.*

# Sarayonne

*Salon Régional radioamateur de l'Yonne*

Samedi 23 août 2014 MONETEAU/89  
Sortie autoroute Auxerre-Nord

*Vente de Matériel neuf*  
*Entrée libre- Buvette-Casse-croûte.*  
*9 heures à 18 heures. 7 Rte d'Auxerre*

47 50 56 N / 03 34 47 E  
Présentation MODELISME/ BROCANTE  
SIMULATEUR DE VOL/ Atelier Créatif  
**F5KCC et**  
**U.S.C.Monéteau**



Contact: gerard.cullierez@orange.fr  
 Agdr@orange.fr  
 Réservations : F6FWO Gérard  
 Cullierez: sentier de la Fontaine  
 Mavé 58420 MORACHES  
 Tél. 03 86 29 09 24  
 06 60 92 06 31  
 imprimé par nos soins.





Notre ami Bernard F5HEW nous a brusquement quittés lundi 24 Mars dans l'après-midi. Il était membre de l'UFT sous le n° 413 depuis 1990 et a donné beaucoup de son temps à notre association : il fut administrateur de l'UFT de 1992 à 1997, puis de nouveau de 2004 à 2014 où il tenait la fonction de secrétaire puis de chargé de l'accueil des nouveaux membres et de la gestion des diplômes.

Bernard était un homme toujours affable, il ne manquait jamais une AG de l'UFT ou une convention du CDXC et il était toujours prêt à rendre service chaque fois que l'occasion s'en présentait.

Nous présentons nos plus sincères condoléances à Huguette et à sa famille et son souvenir restera longtemps dans nos mémoires.

## COMPTE RENDU DE LA 29ÈME ASSEMBLÉE GÉNÉRALE À AUBAGNE



### 1 Accueil des participants.

Jean-Pierre F6CFZ remercie les nombreux participants à cette 29<sup>ème</sup> AG et remercie l'équipe qui l'a aidé puis il passe la parole au président.

Le Président remercie l'équipe d'organisation pour le travail effectué et le bon accueil reçu.

Il regrette l'absence de FG8NY notre administrateur « ultra-marin » pour cause d'éloignement mais qui a exprimé par mail son souhait de continuer au bureau.

Il regrette l'absence d'un administrateur du REF mais précise qu'il reviendrait un peu plus tard sur l'avenir des relations entre l'UFT et le REF.

F6ELU tient à saluer plus particulièrement F2VX, Gérard, figure emblématique du radio amateurisme français qui nous honore de sa présence, ainsi et tout logiquement dans la foulée de la forte délégation du Clipperton l'association « soeur ».

Il salue également F6AST, Président du radio club F8KHG de l'ANISICC (Association Nationale Interarmées des Systèmes d'Informations de communications et du contrôle) association appartenant comme nous à l'UNATRANS.

Il ne manque pas de remarquer également la forte délégation des anciens Présidents de l'UFT (F9IQ, F6CEL, F6AXX, F5MJV) et les remercie très chaleureusement pour leur fidélité et leur soutien.

Se sont excusés :

F6GPA, F6BQV, F6DKV, F5RUJ, F6ACD F4AJQ, fidèles compagnons de route pour nos AG, condamnés à rester à la maison par quelques problèmes de santé ou professionnels.

Toutes nos pensées vont vers eux également.

### 2 Déclaration de l'ouverture de la 29ème AG de l'UFT

« Le président déclare ouverte la 29ème Assemblée Générale de l'Union Française des Télégraphistes. »

### 3 In memoriam

L'année dernière nous regrettons le départ de quatre amis, cette année ils sont 12. Une minute de silence va être observée à leur mémoire.

Nous aurons donc une pensée pour :

F5MN Norbert	UFT 170
F9WP Jean	UFT 915

F5RKL	Jean-Louis	UFT 572
F6FSQ	Jean-Philippe	UFT 1163
F5AXG	Gilles	UFT 1009
F6GNQ	Louis	UFT 1039
F6EVG	Philippe	UFT 1182
F6GKL	Raymond	UFT 208
F5ODX	Paul	UFT 350
F8WA	Maurice	UFT 933
F5AM	André	UFT 043
F5HEW	Bernard	UFT 413

Merci de signaler tout oubli bien indépendant de notre volonté et avec nos excuses

F6ELU souhaite ajouter quelques mots à la mémoire de Bernard F5HEW :

**« Notre ami Bernard F5HEW nous a brusquement quittés lundi 24 Mars dans l'après-midi. Il était membre de l'UFT sous le n°413 depuis 1990 et a donné beaucoup de son temps à notre association : il fut administrateur de l'UFT de 1992 à 1997, puis de nouveau de 2004 à 2014 où il tenait la fonction de secrétaire puis de chargé de l'accueil des nouveaux membres et de la gestion des diplômes.**

**Bernard était un homme toujours affable, il ne manquait jamais une AG de l'UFT ou une convention du CDXC et il était toujours prêt à rendre service chaque fois que l'occasion s'en présentait. Il restera certainement longtemps dans notre mémoire. »**

#### **4 Désignation du secrétaire de séance**

En l'absence du secrétaire titulaire, F6AXX Norbert a accepté la fonction de secrétaire de séance.

#### **5 Désignation des scrutateurs pour dépouiller les votes du renouvellement partiel du CA.**

F9WT, Christian est le responsable, les deux assesseurs volontaires sont F6AST et F8DSI.

#### **6 Accord pour le vote des délibérations à mains levées**

F6ELU demande l'accord de l'assemblée pour que les différents votes qui doivent être effectués afin valider les différents rapports le soient à mains levées.

**Cet accord est donné à l'unanimité.**

#### **7 Distribution des pouvoirs et émargement de la feuille de présence.**

Les pouvoirs sont distribués aux intéressés et la feuille de présence est transmise pour émargement.

Une fois ces opérations préliminaires d'organisation pour le bon déroulement de l'assemblée étant effectuées nous entrons dans le vif du sujet

#### **8 Le mot du Président :**

C'est la cinquième fois que vous me voyez animer notre assemblée générale dont trois pour mon propre compte. Comme tous les ans, je pourrais remercier très chaleureusement ceux qui m'aident avec beaucoup de dévouement en une longue liste élogieuse. Mais de temps en temps, il est peut être bon de déroger aux habitudes. Ce qui a relevé

particulièrement mon attention cette année, c'est que chaque responsable de l'association agit à son initiative dans son domaine, avec application et célérité en ayant le souci de communiquer. Je suis honoré et fier de vous, les responsables divers. Mais il ne faut pas oublier non plus la petite discussion concernant l'information mutuelle, très rapidement réglée, qui a agité l'ensemble assez récemment et qui a permis de rappeler à la fois les fondamentaux et que tout n'est pas si facile que cela....

Encore une fois merci à tous.....

Petit aparté un peu plus personnel pour une information directe afin d'éviter toute rumeur. Fin novembre dernier on m'a posé un défibrillateur implantable qui a eu la bonne idée de me sauver la mise fin février. Donc je suis très content d'être encore avec vous et, sauf la pompe dotée néanmoins de son système de sécurité, tout le reste fonctionne encore très bien.

Maintenant nous devrions entendre successivement les rapports moral et financier avant que l'assemblée donne son avis par ses votes sur ces rapports. Tout d'abord la totalité des sociétaires ayant reçu en temps voulu la pioche 2014/1 et donc l'intégralité de ces rapports il n'y aura pas de lecture exhaustive de ces documents.

### **9 Vote du rapport moral.**

#### **Le Président :**

« Le rapport moral de cette année vous a été présenté sous une forme particulière : après un énoncé bref des actions réalisées dans l'année il y a eu ensuite la formulation de quatre questions dans l'espoir de recueillir des avis divers. Mais la participation a été faible et les sujets évoqués seront à nouveaux abordés au point n° 16 de ce déroulement.

Je remercie les auteurs des contributions reçues : F6EEQ, F8ANA, ON5IO, F5NTJ qui m'ont bien servi pour documenter les discussions qui vont suivre.

Pour le moment arrêtons-nous au constat que l'équipe en place a fait le job, plutôt bien d'ailleurs.

Je profite également du moment pour rappeler les actions initialisées l'année dernière et qui vont trouver leur aboutissement dans les prochains jours.

Il y en a deux principales :

Tout d'abord le toilettage de notre support principal de promotion : le CD de l'UFT. Il était affublé de quelques inconvéniens dont le chargement d'un nombre très important de fichiers qui demandait beaucoup de temps suivi d'un problème de désarchivage de ces fichiers qui occasionnait des plantages machine. Le remède de la maladie était prévu mais tout cela ne donnait pas au total bonne impression. Pour remédier à tout cela, le support de promotion est devenu **une clé USB UFT**. Un effort a été fait sur la présentation de la clé avec une vidéo (Merci Jean de F6CPI). Les notices de morse runner et rufz ont été francisées et la systématisation de la présentation de chaque logiciel par vidéo est envisagée et reste à réaliser. La clé sera payante (5 €) toujours pour éviter les effets d'aubaine.

Le second projet repose sur la confection d'une dizaine de buzzers en vue de mener des animations avec des jeunes. Ces matériels ont été réalisés par Alain F5RUJ. Ils seront testés grandeur nature le week end du 10 mai avec un groupe de 35 scouts de Tours.

Comme je disais dans le rapport moral, ce ne sont pas que des annonces, les projets prévus se finalisent.

Mais les responsables de l'association pensent qu'il faut faire plus encore pour assurer



notre pérennité. Mais à savoir dans quelle direction ? et comment ?

Je vous propose de reporter le vote sur le rapport moral après l'échange prévu sur les questions posées dans celui ci. »

### **10 Présentation du rapport financier**

Commentaires de Gérard F6ICG :

Le trésorier reprend le compte d'exploitation et le bilan en faisant ressortir que si nous constatons une perte de - 355.24 € en 2012 nous avons en résultat + 991.03 € en 2013. Il demande à l'AG l'autorisation d'imputer ce bénéfice de l'exercice en report à nouveau comptable.

Puis il précise que la somme imputée à l'aide aux expéditions n'avait pas été totalement employée, mais que la même somme avait été à nouveau provisionnée dans le prévisionnel 2014, que grâce aux interventions de F6AXX le budget alloué à la parution et à l'envoi de La Pioche demeurerait sous contrôle.

Le prévisionnel a été établi en tenant compte des prévisions et informations que l'on pouvait d'ores et déjà connaître.

Et en ultime remarque constate que malgré les décès inéluctables des anciens , le nombre des cotisants était en augmentation, ceci étant dû à l'arrivée de nouveaux membres et le retour d'anciens cotisants revenus au bercail.

Le Président n'apporte pas de commentaires mais exprime sa satisfaction concernant la tenue de la comptabilité. Juste un petit bémol mais qui s'adresse à l'ensemble des responsables de l'association : il faudrait essayer de s'investir sur le budget prévisionnel.

### **11 Vote du rapport financier**

Il est maintenant demandé à l'assemblée de bien vouloir se prononcer sur le rapport financier.

***Le rapport financier est voté à l'unanimité.***

### **12 Compte rendu des vérificateurs aux comptes : F6ERZ et F6FXS.**

Le contrôle a été effectué à l'aide des documents fournis. Aucune anomalie n'a été constatée ni aucune irrégularité.

**Quitus est donné au trésorier F6ICG.**

L'assemblée remercie les vérificateurs aux comptes pour leurs travaux.

### **13 Adoption du budget prévisionnel**

Ça s'est toujours nouveau.

Même remarque que l'année dernière. En particulier la célébration du 30ème anniversaire de la création de l'association peut amener des dépenses supplémentaires. Le président demande donc aux organisateurs de fournir pour le 15 décembre 2014 leurs prévisions de dépenses et de recettes pour les intégrer au budget prévisionnel 2015.

Mais attention aujourd'hui pas de confusion, l'assemblée doit se prononcer sur le budget prévisionnel 2014 arrêté fin 2013.

***Le budget prévisionnel est adopté à l'unanimité.***

### **14 Appel aux vérificateurs aux comptes pour 2014**

Comme tous les ans il nous faut trouver deux vérificateurs aux comptes pour l'exercice comptable 2014.

F6ERZ se représente et F5AKL est candidat.

***L'assemblée valide à l'unanimité F6ERZ et F5AKL comme vérificateurs aux comptes pour le prochain exercice***

Le président remercie F6FXS pour avoir assuré cette fonction pendant de nombreuses années.

Ayant mené rondement la quasi-totalité des opérations obligatoires et habituelles d'une assemblée générale F6ELU propose maintenant de répondre aux questions pendantes comme disent les juristes avant de terminer avec les questions diverses.

Seront traités tour à tour :

- en n°15 Relations avec le REF.
- en n°16 Points soulevés dans le rapport moral et vote.
- en n°17 Pertinence d'augmentation de la cotisation.
- en n°18 Actions de promotion à l'occasion du trentenaire.

### **15 Relations avec le REF**

Tout d'abord suite au changement des statuts du REF la convention qui liait nos deux associations est devenue caduque....

Un court rappel de ce que devrait être la position de l'UFT vis à vis du REF :

Parce que le REF est le représentant Français de l'ARU

Parce que le REF dispose d'un Bureau QSL

Parce que le REF est l'association historique

Il ne peut être question de ne pas avoir une relation particulière avec le REF.

Une invitation à notre AG a été envoyée au Président du REF qui nous a valu la réponse suivante :

**« Bonjour Francis**

***Je te remercie pour cette invitation.***

***En effet, il me sera impossible d'être avec vous car à cette date là justement je serai en Algérie pour une semaine.***

***Je vais voir bien sûr pour qu'un administrateur soit présent, c'est une chose bien normale pour une association aussi fidèle au REF qu'est l'UFT.***

***Pour les anciens associés, ce sont les mêmes conditions qui seront reprises et même peut être un peu plus si tu as lu mon rapport moral qui a été publié.***

***Tout ça prend un peu de temps pour se mettre en place et c'est un peu normal.***

***Après l'AG de Chartres, un administrateur sera chargé de réactualiser ce point des relations avec les associés***

***Pour Reims 2015, je vais commencer à suggérer à YL la possibilité d'aller voir le sourire de l'Ange.***

***Bien sur tu transmettras mon salut fraternel à tous les participants à votre AG.***

***73, Lucien F1TE »***

Donc l'invitation pour l'année prochaine est déjà lancée. Le système dont parle Lucien dans son rapport sur le moral se réfère au système allemand qui regroupe toutes les associations radio amateurs allemandes sous une même entité, entité chargée de la relation avec l'administration. Si bien que la concertation préalable entre associations devient un mode normal de fonctionnement alors qu'en France on assiste à un combat d'idées entre associations pour se faire valoir en vue de recevoir l'adoubement de l'administration comme meilleure association.

Je vous propose donc d'accompagner le REF dans ses intentions de bonnes relations avec les autres associations de radio amateurs et de conclure une toute nouvelle convention proposée reconnaissant nos spécificités.

J'observe également un autre point : C'est la candidature de F1NGP UFT 1056 et prési-

dent du CDXC à un poste du conseil d'administration du REF. C'est une idée qui était venue à un certain nombre de responsables d'associations thématiques diverses de faire une certaine réunification des radioamateurs français par le biais de candidature de membres connus de ces associations au CA du REF, maintenant que cela devenait possible. Que notre association « sœur » le Clipperton se lance dans l'aventure c'est une très bonne chose. Donc pour ceux qui sont membres du REF, merci de penser à voter pour F1GNP. La date limite d'envoi des votes par la poste est le 12 mai et via internet c'est le 15 mai. Nous verrons à l'usage l'efficacité de la démarche et prendrons éventuellement les dispositions nécessaires pour accompagner au plus près le Clipperton.

**Le point 15 est adopté à l'unanimité.**

### **16 Points soulevés dans le rapport moral et vote**

Je les rappelle brièvement :

Le premier point avait pour titre : l'apprentissage du code Morse. Je vais le généraliser en parlant de formation individuelle regroupant l'apprentissage et le perfectionnement.

Le deuxième point et le troisième point prêtaient un peu à confusion je l'avoue si bien que je corrige un peu en précisant que je donnerais comme titre au second point : la nature du trafic en télégraphie. Que je traduis en « comment on se cause »

Pour le troisième point initialement intitulé : la densité du trafic français je vais choisir une meilleure expression qui pourrait être le contenu du trafic et traduit en langage commun « qu'est ce qu'on se raconte ? »

Le quatrième point sera traité au point n°18 dans « Actions de promotion à l'occasion du trentenaire »

Egalement en relisant mon édito, je constate et regrette un peu d'avoir trop centré la réflexion sur la partie intérieure de l'association et surtout d'avoir trop focalisé sur les actions effectuées au détriment des structures d'un côté et de la communication d'un autre côté. Ces deux derniers éléments doivent donc être ajoutés à notre réflexion. Pour la prise en compte de l'environnement interne et externe de l'association c'est une nécessité pour aller chercher nos futurs membres non seulement dans le monde radioamateur mais également en dehors. De même faire savoir que ce que nous faisons est très important. Une des contributions reçues me dressait la description de l'UFT d'il y a dix ans donc nous avons raté notre communication. De même parmi les membres de l'association qui connaît bien le contenu du CD / Clé USB de l'UFT ?. Tous nos membres devraient normalement en être des VRP convaincus.

Cela devient donc alors très lourd comme sujet de discussion. Pour faciliter les choses nous allons relever les idées ou contributions novatrices du débat nous demanderons au CA de bien vouloir mettre le tout en musique. Pour ce faire il sera désigné en son sein quelques leaders de projet.....

Création d'une liste de skeds : animateurs F6EEQ, F6CEL

Meilleure utilisation de la « vigie » pour signaler son trafic sans oublier de faire connaître également la fin de ce dernier.

Meilleure promotion de la télégraphie via les réseaux sociaux avec un site face book de l'UFT animateur F5MJV

Meilleure participation au monitoring IARU R1.

Voilà de cette manière et avec l'apport de l'assemblée nous clôturons ce rapport moral 2014 un peu particulier. Cet essai d'associer l'assemblée à la définition de l'avenir de l'association pourra être éventuellement renouvelé.

***L'assemblée générale adopte le rapport moral 2014 à l'unanimité.***

Le Président remercie l'assemblée pour son soutien.

**17 Pertinence d'augmentation de la cotisation**

Ce n'est pas à priori une demande d'augmentation de la cotisation. C'est avant tout constater en séance que la cotisation en 2000 était de 120 francs. En 2002 elle a été convertie en euros soit 17, 91 euros arrondie à 18 euros. Cela fait donc 15 années que l'association demande la même cotisation à ses membres. Pour ce qui est de l'exécution d'un exercice pas de problèmes particuliers puisque tout a été optimisé. Ce qu'il pourrait arriver c'est que nous soyons justes en trésorerie comme par exemple à l'occasion des commandes d'articles de la boutique, articles à vocation pluriannuelle. Compte tenu de la forte augmentation des prix sur la période considérée, vos responsables doivent vous signaler ce fait et vous demander votre avis.

**Il a été décidé de statuer sur le montant de la cotisation au minimum tous les 5 ans**

***Accepté à l'unanimité.***

**18 Actions de promotion à l'occasion du trentenaire**

Pour le moment sont prévues les actions suivantes

TM30UFT plutôt à destination des stations télégraphiques françaises.

Le manipulateur du trentenaire à l'intention des stations télégraphiques en général. Présentation par F9WT du manipulateur de collection Dyna qui a servi de modèle pour le manipulateur du trentenaire.

Dépôt d'une gerbe à la stèle du Général Ferrié à l'occasion de la cérémonie de Février avec l'Unatrans.

Appel aux idées : animations délocalisées, à l'occasion des salons, diplôme CW,

**19 Questions diverses (posées avec les documents AG)**

De F6CEL/F5NQL/FG8NY

Il est précisé, encore une fois, que la gestion de TMxx est entièrement du ressort des responsables de l'AG concernée.

Attention à faire la liaison avec FG8NY pour l'activation en même temps de TO30UFT.

De F9WT

Voir avec F6ICG et son budget prévisionnel récompenses pour ce qui est des lots prévus pour la convention CDXC.

De F5RPB

Evelyne donne les résultats du dernier concours YL-UFT et précise que le règlement est inchangé cette année.

Activations de F8UFT :

29/07 au 08/08 F5IYU FFF 1425 1426 091

19,20-21/08 F5L BG/ QRP

24 au 31/08 F5IYU FFF 387 1431

15-16/11 F5RPB concours YL/UFT

07-08/12 contest UFT F5JVP

02-03/11 F8GRY UFT 1278 MARCONI

25-26/01 F6DKV COUPE REF CW + TO8UFT FG8NY

JANVIER 14 F5NEV EUCW 2014

## **20 Lieu de l'AG 2015 et vote**

Petite précision concernant l'organisation des AG. Au lieu de mettre plusieurs projets en concurrence, nous avons préféré opter pour un démarchage permettant de produire au minimum une candidature par année. Cette candidature restant à valider par l'AG.

Cette fois et selon la tradition, le groupe des champenois renouvelle leur prestation décennale à l'occasion du trentième anniversaire de la création de l'UFT. C'est F6ENO, Alain, et F5AKL, André et leurs amis locaux qui nous recevrons à **MOUSSY près d'Épernay les 1<sup>er</sup> et 2 Mai.**

**Accepté à l'unanimité**

## **21 Modifications du Règlement Intérieur**

Un léger toilettage du règlement intérieur vous est proposé pour

> Se mettre en conformité avec la réglementation qui n'a pas reconduit de licence novice. Il s'agit donc de supprimer cette expression de nos textes. Ce n'est pas pour nous une prise de position pour ou contre la licence novice et si d'aventure l'administration proposait à nouveau une licence de ce type, nous mettrons de la même manière nos textes à niveau.

> Matérialiser également la promotion de l'UFT et de la Télégraphie dans les radios clubs en permettant même en l'absence de membre de l'UFT dans ces clubs de demander à faire partie de l'association à titre gratuit.

>Référencer le texte actuel sur les mérites et diplômes d'honneur de l'UFT comme l'annexe 1 du règlement intérieur.

***L'assemblée vote à l'unanimité les propositions de modification du RI***

## **22 résultats des élections**

Rappel le tiers sortant : F6ELU, F5INL, F5JER, F9WT

Candidats 2014 : F6ELU, F5INL, F5JER, F9WT, F6EEQ, et F8AOW et F5RUJ cooptés en 2013.

Suffrages exprimés=54

Voix recueillies

F6ELU = 54

F5INL =54

F5JER =54

F9WT =54

F6EEQ =51

F8AOW =52

F5RUJ =51

**Le nouveau CA est donc composé de F6ELU, F6ICG, F5JER, F5INL, F5RPB, F6JOE/FG8NY, F9WT, F5JVP, F5MJV, F6EEQ, F8AOW, F5RUJ.**

## **22 Clôture de l'AG**

***Le Président remercie l'assemblée de son attention et déclare la clôture de la 29eme AG de l'UFT à AUBAGNE.***

## **23 Réunion du nouveau CA : élection du nouveau bureau**

Voici le nouveau bureau de l'UFT pour l'exercice 2014

**Président : Francis FAGON F6ELU**

**Vice Président : Christian CHEFNAY F9WT**

**Trésorier : Gérard TOUSSAINT F6ICG**

**Secrétaire : Jean-Claude MERCIER FG8NY/F6JOE**

## EN MARGE DE L'ASSEMBLEE GENERALE

Vendredi après-midi nous avons été accueillis par Jean-Pierre F6CFZ et ses amis au restaurant Le Valentin. La salle étant spacieuse nous avons pu admirer la collection de manipulateurs, et de relais télégraphiques, tous aussi divers les uns que les autres, exposés par F6CFZ.

Une "Marinetta" de chez Skanti, station



radio de secours, remarquable par chaloupe de sauvetage, en usage encore récemment dans la marine marchande, et équipant toutes les embarcations de sauvetage. Une valise de la résistance "Paraset" ainsi qu'un ANGR9, mis en expo par F5YH, étaient là pour rappeler quelques souvenirs aux plus anciens.

Le CHCR Club Histoire et Collection Radio exposait du matériel ancien. Cette association regroupe des passionnés utilisant des techniques parfois centenaires. Les techniques d'aujourd'hui permettent de faire connaître ces vieux appareils. Mrs Georges SALVINI, pour le CHCR et Robin KAYSER



pour le MUSEUM DES TELECOMS, nous avaient fait le plaisir de nous présenter une partie de leurs collections. Vous pouvez visiter le site : [www.chcr.fr](http://www.chcr.fr)

Nous avons également pu écouter, grâce à M. Robin KAYSER, habillé pour la circonstance en télégraphistes des temps anciens, le « bruit spatial »... Grâce aux radiotélescopes les plus modernes (NASA notamment), a été rendue possible l'écoute des bruits de diverses planètes de notre galaxie, tout comme en avaient rêvé Pythagore, Platon, Kepler et bien d'autres, persuadés qu'il existait bel et bien une Musique (ou harmonie) des Sphères, qu'ils pensaient bien sûr, d'origine divine...

Cet après midi nous a permis de retrouver non seulement les amis habituels mais aussi de mettre enfin une figure sur les indicateurs connus parfois depuis de très nombreuses années.

En même temps nous pouvions voir sur l'écran la projection du projet « boufigo », les ballons de l'Adref 13.



Enfin à 18 heures notre tout récent membre UFT 1301, Luc F6FSF, nous a fait bénéficier d'une très intéressante conférence sur le métier d'officier radio dans la Marine Marchande depuis le début du siècle dernier. De nombreuses diapos montrant l'évolution des matériels jusqu'à la fin du siècle illustraient ses propos et ses souvenirs



d'Officier Radio.

La journée s'est terminée par le traditionnel « repas de retrouvailles ».

Samedi en fin de matinée, après l'AG pour les uns et la visite du centre historique d'Aubagne pour les autres, nous nous sommes retrouvés autour d'un apéritif réunissant tous les participants et leurs accompagnateurs.

C'était l'occasion de remettre le mérite d'honneur à Ivan F3AT qui vient de fêter ses 100 ans et qui est toujours très actif, à Gérard F2VX, à Louis F6ERZ et à Alain



F5RUJ. Nouveau cette année : un diplôme d'honneur a été attribué au RC e l'ARAP 87 F6KTW pour services rendus, ce sera F6ELU qui se chargera de remettre leurs distinctions à F5RUJ et à F6KTW lors de son passage à Panazol. Quant à F3AT Maurice F5NQL s'en chargera.



Lors du repas F5JVP et F6CEL ont remis les récompenses aux lauréats des diffé-



rents concours et challenges, voir les résultats dans les pages suivantes ou sur [uft.net](http://uft.net).

Comme de coutume la souscription a connu un grand succès, nous remercions ceux qui ont apporté de quoi la rendre plus attractive : F6ELU, F5RPB, F6ICG, F6AXX, F6EEQ, F6FSF, F9WT, F5JER, F6CUG, F6FXS, F6OEV et enfin l'UFT pour la Clé.

Qu'ils en soient remerciés, ainsi qu'Evelyne F5RPB qui s'est chargée de son organisation.

Après le repas certains ont repris le chemin du QRA, d'autres sont partis visiter le musée des santons, ou ont refait le monde du radio amateurisme. Les rescapés se sont retrouvés dans un restaurant situé dans la vieille ville pour un dernier repas en commun.

Merci à tous, organisateurs et congressistes et à l'an prochain pour les fastes du 30<sup>ème</sup> anniversaire.

## Remise de récompenses au RC de l'ARAP F6KTW à PANAZOL:



Lors de son retour vers Tours, Francis F6ELU a fait étape à Panazol afin de remettre au radio-club F6KTW le diplôme d'honneur de l'UFT pour services rendus. Evidemment il était attendu (voir le bas de la photo !!!

De gauche à droite: Gilbert F5AUZ UFT 831, Claude F5ROB UFT 1296, Michel F6EQD UFT 1276, Christian F1SQK président de l'ARAP et Francis

F6ELU;

Avec F5RUJ la quasi-totalité des UFT du club étaient présents.

Par la même occasion il décernait à Alain F5RUJ la médaille d'honneur de l'UFT pour le remercier de toutes ses réalisations dont certaines ont été décrites dans nos bulletins précédents et encore dans ce numéro

**Album photos :**

<https://www.dropbox.com/sh/skg8q50wimprfk/18W6gwQS36>

**Vidéo de F4FHP:**

[https://www.dropbox.com/sh/1hgsz07hljrbm6o/AAC9sB\\_DN\\_7\\_uZJcukXFxBao](https://www.dropbox.com/sh/1hgsz07hljrbm6o/AAC9sB_DN_7_uZJcukXFxBao)



**LA PIOCHE 02/2014 N°111**

**CONCOURS 160M/ON5ME**

**Ghislain F6CEL**

Indicatif	Club	N°Club	Classe	QSO	Points Corrigés	Multis Corrigés	Score corrigé	Remarques
HB9HC	HTC	200	A	115	248	21	5208	STN-OFF
HB9BXE	HTC	73	B	109	244	20	4880	
LY3BB	NM	NM	D	78	232	18	4176	
F5LPY	UFT	594	A	96	217	18	3906	
UA1CE	NM	NM	D	100	246	15	3690	
HG3M	NM	NM	D	85	194	19	3686	
UA2FL	NM	NM	D	73	161	20	3220	
OK1FKD/C	OKQRP	57	C	80	180	16	2880	QRP
OM7AG	NM	NM	D	76	174	15	2610	
R1NW	NM	NM	D	68	162	15	2430	
F5QF	UFT	42	B	71	172	14	2408	
F6ACD	UFT	113	B	61	151	15	2265	
YO5AJR	NM	NM	D	70	159	13	2067	
SM5ATP	SCAG	1064	B	31	132	14	1848	
F6ICG	UFT	1033	B	52	128	14	1792	
F6CEL	UFT	12	B	51	120	14	1680	
RV4AB	NM	NM	D	45	104	15	1560	
IV3AZV	NM	NM	D	44	96	14	1344	
DL0RCP	NM	NM	D	37	73	18	1314	
F5YG	UFT	465	B	46	119	11	1309	
LY2J	NM	NM	D	54	115	11	1265	
F5NQL	UFT	310	B	42	107	11	1177	
DL7DZ	NM	NM	D	58	117	9	1053	
OK1ARO	CTC	532	B	34	92	11	1012	
YO5OHO	NM	NM	D	35	85	9	765	
HB9DEO	HTC	49	B	31	83	9	747	
F8UFT	UFT	1000	B	35	78	7	546	STN-OFF
DF4PD	VHSC	239	A	30	67	7	469	
DK0SU	NM	NM	D	25	62	7	434	
OE3LHB	OECWG	100	B	19	45	9	405	
F5PRU	UFT	1095	B	19	55	6	330	
YO8SS/QF	NM	NM	D	17	47	7	329	
DL2NY/QF	AGCW	1619	C	19	42	7	294	QRP
RN2FQ	NM	NM	D	17	47	5	235	
DL9NEI	AGCW	2383	B	22	46	5	230	
F5NLX	UFT	161	E	15	30	6	180	SWL
DL1EFW	NM	NM	D	12	21	7	147	
YO3GNF	NM	NM	D	13	34	4	136	

## LA PIOCHE 02/2014 N°111

Indicatif	Club	N°Club	Classe	QSO	Points Corrigés	Multis Corrigés	Score corrigé	Remar- ques
SE4E	NM	NM	D	11	30	4	120	
DL7LX	AGCW	1907	A	11	30	4	120	
DJ3CS	NM	NM	D	9	32	3	96	
DL2ZA	NM	NM	D	8	24	4	96	
R33-847	SWL	SWL	E	37	74	1	74	SWL
F5JQG	UFT	263	B	11	23	2	46	
EU1DZ	NM	NM	D	8	12	1	12	
LZ4TU	NM	NM	D	4	8	1	8	
F3WT	UFT	1177	B	4	7	1	7	
PE1FJN/Q	BQC	1342	C	2	4	1	4	QRP
DJ5NN	RTC	?	B	2	3	1	3	
DL1ROJ	NM	NM	B	28	0	1	0	checklog
DL8WJM	NM	NM	D	2	2	1	0	checklog

<b>Attribution des Prix EUCW 2014</b>	<b>Indicatif</b>
1er Classe A = Une coupe	HB9HC
1er Classe B = Une coupe	HB9BXE
1er Classe C = Une coupe	OK1FKD/QRP
1er Classe D = Un diplôme	LY3BB
1er Classe E = Un diplôme	F5NLX
1ere Station de chaque contrée ou DXCC = 1 Diplôme	DL0RCP
1ere Station de chaque contrée ou DXCC = 1 Diplôme	EU1DZ
1ere Station de chaque contrée ou DXCC = 1 Diplôme	F5LPY
1ere Station de chaque contrée ou DXCC = 1 Diplôme	HG3M
1ere Station de chaque contrée ou DXCC = 1 Diplôme	HB9DEO
1ere Station de chaque contrée ou DXCC = 1 Diplôme	LY2J
1ere Station de chaque contrée ou DXCC = 1 Diplôme	LZ4TU
1ere Station de chaque contrée ou DXCC = 1 Diplôme	OE3LHB
1ere Station de chaque contrée ou DXCC = 1 Diplôme	OK1ARO
1ere Station de chaque contrée ou DXCC = 1 Diplôme	OM7AG
1ere Station de chaque contrée ou DXCC = 1 Diplôme	PE1FJN/QRP
1ere Station de chaque contrée ou DXCC = 1 Diplôme	R1NW
1ere Station de chaque contrée ou DXCC = 1 Diplôme	SM5ATP
1ere Station de chaque contrée ou DXCC = 1 Diplôme	UA2FL
1ere Station de chaque contrée ou DXCC = 1 Diplôme	YO5AJR
1ere Station de chaque contrée ou DXCC = 1 Diplôme	UA1CE

# LA PIOCHE 02/2014 N°111

## BULLETIN UFT BANDE DES 80MÈTRES 2013/2014

Bulletin UFT BANDE DES 80 mètres 2013/2014														
Bull N°	377	378	379	380	381	382	383	384	385	386	387	SCORE	PTS	
QSL	13	14	15	18	17	16	11	11	18	20	19	*****	***	
F5RPB	10	10	10	10	10	10	10	10	10	10	10	282	282	
F6ELU	10	10	10	10	10	10	10	10	10	10	10	282	282	
F6ALV	10	10	10	10	10	10		10	10	10	10	261	261	
F5YG		10	10	10	10	10	10	10	10	10	10	259	259	
F6ICG	10	10		10	10	10	10	10	10	10	10	257	257	
F8CSL	10	10	10	10	10	10			10	10	10	240	240	
F5LBD	10	10		10	10	10	10		10	10	10	236	236	
F6ABI		10	10	10	10	10			10	10	10	217	217	
F6HSH		10	10	10	10	10			10	10	10	217	217	
F8KKH/P		10	10	10	10	10			10	10	10	217	217	
F6BFQ		10	10	10	10	10			10	10	10	217	217	
F9WT	10			10	10		10	10	10	10	10	207	207	
F5LBG/QRP	10	10	10	10	10		10		10		10	205	205	
F6GRR		10	10			10	10	10	10	10	10	204	204	
DL3SZ					10	10	10	10	10	10	10	182	182	
F5AKL					10	10	10	10	10	10	10	182	182	
F6KUP			10	10	10	10					10	135	135	
F6ERZ	10	10	10									72	72	
F6EEQ				10						10		58	58	
F6CYD				10	10							55	55	
F5AOX				10		10						54	54	
F5PKR								10	10			49	49	
F5ROB										10	10	59	59	
F6KUP										10		30	30	
F8BNV				10								28	28	
F8DQL									10			28	28	
F8FSC			10									25	25	
F5LMB			10									25	25	
F5NQL	10											23	23	
F6KOP	10											23	23	
F6AGR	10											23	23	
F5IYJ	10											23	23	
F5LGF								10				20	20	
F6AXX							10					20	20	
F5IYU										10		20	20	
ON6CW										10		20	20	
F5AUZ											10		20	
													0	
Bull N°	377	378	379	380	381	382	383	384	385	386	387	*****	***	
QSL	13	14	15	18	17	16	11	11	18	20	19	*****	***	

**Après tirage au sort entre les ex-oequo  
C'est F6ELU qui remporte la coupe cette année**

# LA PIOCHE 02/2014 N°111

## UFT TOUTES BANDES 2013 - CLASSEMENT PAR SCORE Ghislain F6CEL

Indicatifs	UFT ou NM	Score	QSO	Clt	Indicatifs	UFT ou NM	Score	QSO	Clt
F6CEL	12	104525	168	Check-log	F6FII	92	14260	56	30
F5QF	42	97765	163	1	F5INJ	1010	14175	57	31
F5JVP	46	87880	154	2	F6ABI	768	13950	56	32
F6ICG	1033	80340	144	3	F5NLX	161	13950	58	33
F8UFT	1000	76440	143	4	G4OGB	NM	9805	47	34
F5PBM	244	74250	140	5	F5IQJ/QRP	659	9126	47	35
F6KTW	1191	73990	138	6	ON3ND	282	8750	44	36
F5JER	629	64525	128	7	F5IYU	852	8225	40	37
9A2AJ	NM	55965	115	8	G3VQO	882	7380	41	38
F5AKL	661	51660	114	9	F5PKR	744	7350	39	39
DL5YL	NM	51480	106	10	F5JQG	263	7040	38	40
TM4M	NM	49530	120	11	F5YG	465	6150	38	41
F8GQH	1244	49385	104	12	F6AJM	1168	6045	36	42
F5NQL	310	46800	106	13	DL5OAB	1295	5365	34	43
F6ENO	17	45820	108	14	F8DVU	1121	4455	30	44
F6DKV	15	40250	106	15	F8PDR	648	3840	30	45
ON4LEX	NM	38325	98	16	DL4FDM	149	3220	25	46
F5JSQ	1282	38000	94	17	F5NEV	356	2610	26	47
F8EMH	1181	36120	108	18	F5SDD	NM	1680	26	48
F5RPB	672	29815	82	19	N1HEL	1293	1430	12	49
F5IUZ	1132	26400	82	20	F5RNP	NM	1425	16	50
F5JNT	168	23180	70	21	F5AKI	1285	1080	15	51
F5MQW	657	23055	83	22	SM5CSS	NM	1045	16	52
F5OXI	867	22790	79	23	LZ49FJ	NM	1040	16	53
F5ROB	NM	19710	63	24	OK1-11861	SWL	865	173	54
F6FTB	753	19600	64	25	US-Q-73	SWL	850	17	55
F8OOI	1294	18750	71	26	SI5Y	NM	845	13	56
FG8NY	805	15980	47	27	DL2NBY	NM	840	14	57
F5FDC	1226	15180	63	28	YO7ARZ	NM	825	12	58
DL/SP3CW	889	14335	59	29	F6CXJ	NM	825	12	Check-log
					F5OPN	378	540	9	59

**Cette année la clé a été remportée par Didier F5JVP**



## COMMENT REJOINDRE L'UFT ????

Ceci concerne les lecteurs qui ont pris connaissance de notre bulletin de liaison à l'occasion d'un salon, dans un radio-club ou à toute autre occasion.

### Règle Générale :

**Candidat européen** cinq contacts en télégraphie avec des membres de l'UFT.

**Candidat DX** trois contacts en télégraphie, avec des membres de l'UFT

**Radio-Club** : mêmes conditions d'admission . Ils sont exonérés de cotisation et admis sur demande du responsable du club, qu'il soit membre de l'UFT ou non.

**Non soumis à justification de contacts** : Sont également admis des membres dits « Sympathisants », qui font partie de l'association sans devoir présenter des justificatifs de QSO. Ils paient la même cotisation, et bénéficient des mêmes services que les autres membres. Leur numéro d'adhérent est précédé des deux lettres « SY ».

Ils peuvent ensuite devenir membre à part entière, en présentant les justificatifs nécessaires, auquel cas il leur sera remis un nouveau numéro de membre actif.

Les 5 QSL (qui vous seront retournées) accompagnées de la cotisation de 18 € (Payables par chèque, ou Paypal sur UFT.NET) (sauf pour les clubs) sont à faire parvenir à :

**F5INL**

**Frédéric BOSSU**

**1 Bis rue de l'Agriculture**

**83470 ST MAXIMIN LA STE BAUME**

## UFT-CONTEST-YL-CW 15-16 novembre 2013

Evelyne F5RPB

YL			OM		
Nr Points	Indicatif	Nom	Nr Points	Indicatif	Nom
1	2691	DL5YL Tina	1	207	F5NTT José
2	2047	3A2MD Laura	2	198	DJ3CS Christof
3	1919	DL0YLG Roswitha	3	160	DL1AZK Hermann
4	1691	DJ6US Walli	4	112	DH1PAL Werner
5	1408	F5JER Claudine	5	96	F6AJM J-Pierre
6	1376	DL2FCA Rosel	6	85	ON3ND J-Jacques
7	1280	DL3KWR Rosel	6	85	F8KKH René
8	840	F8UFT Evi	8	50	F5NEV Roger
9	495	DF3TE Elfi	9	44	F6ICG Gérard
10	96	EW7SL Lilia	10	40	DL4VQ Helmut
			10	40	S58MU Milan
			12	36	DL5YM Fred
			13	24	DL1ARD Axel
			14	14	PE1FJN Marc
			15	12	DF7GG Wilhelm
			15	12	S51WO Sam
			17	1	RW3AI Valery

# Relancer l'activité CW en France

Gérard F6EEQ

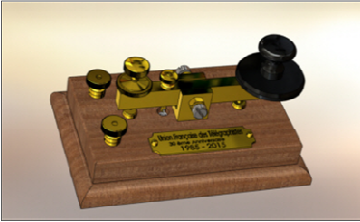

L'écoute du trafic CW sur les bandes que l'on peut qualifier « d'Européennes » (3.5, 7 et 10 MHz) montre que, quoique que puissent en dire certains, la télégraphie n'est pas morte.

Cependant force est de constater que le nombre de stations Françaises est relativement faible, hors période de concours, et même en tenant compte du nombre relatif d'OM par pays.

On peut regretter également que le trafic se réduise souvent à l'échange des RST/Nom/QTH, et même, de plus en plus, sans échanger un mot sur la station ou le WX. L'exploration du nombre d'indicatifs « spéciaux », en particulier d'Europe de l'Est, ne milite pas non plus en faveur de QSO enrichissants.

Les QSO en clair sont somme toute assez peu courants. Seules quelques stations QRQ se fendent de QSO fleuve, mais en général à une vitesse éloignée des possibilités de beaucoup d'OM.

Ces constats ont conduit l'UFT à lancer une réflexion dans le but de relancer le trafic Français, et particulièrement les QSO en clair.

La première des actions dans ce but consiste à recenser tous les rendez-vous CW en langue française afin d'en faire un tableau accessible à tous, et permettre aux débutants, ou aux OM désirant se perfectionner ou participer à un autre style de trafic, de savoir où et quand trouver des correspondants.

Nous vous sollicitons donc tous, pour nous aider dans cette tâche, en nous faisant parvenir les coordonnées de tous les QSO réguliers, qu'ils soient pour l'apprentissage, le QRS, le QRQ, la technique, les QSO locaux..., ainsi que les liens permettant éventuellement de trouver des informations sur ces QSO/réseaux.

Tout cela sera ensuite compilé et ordonné dans un tableau, dont un exemple est donné ci-dessous, à la disposition de tous sur le site de l'UFT.

## Renseignements à faire parvenir à F6EEQ@wanadoo.fr

Nous vous remercions par avance de votre aide et de votre intérêt pour le développement de la CW.

RESEAUX Français						
QRG (KHz)	Date	QTR	Réseau/Rendez-Vous	Vitesse	Net Control	Observations
3514,5	L M	20:45	<a href="#">Cours LAS</a>	13 à 20	F6EJN	Diffusés par l'UTF
3536,0	J	19:30	<a href="#">F9TM</a>		F9TM	Réseau géré par le CCF, classement mensuel
3545,0	1 J	21:00	<a href="#">Bulletin UFT</a>		F6CEL	Classement et challenge annuel
3558,7	T L J	18:00	Dpt 87 Discussion générale	QRS	F5ROB	
3564,0	T L J	9:00	<a href="#">RA9 Réseau de l'amitié</a>	QRS	F6HKS	Diverses activités en fonction du jour
3571,5	T L J	18:00	Discussion générale	QRS	F8KHG	+ apprentissage
3881,0	TLJ		<a href="#">FAV22</a>			QTR vitesse et activité en fonction des jours
6825,0	TLJ		<a href="#">FAV22</a>			Simultanément avec 3881 kHz
7034,0	T L J	8:30	Dpt 13 Discussion générale	15 à 25	F5AHP +	Pioche, Bug, valises, vieux matériel
7034,0	T L J	18:00	Anciens RT		F6EZF, F5LMB	
144106,0	T L J	18:15	Région Marseillaise	QRS	F6IXH	+ apprentissage

## F5MNW EN FR ...

Guy F5MNW



*Allez, après cet hiver humide et pluvieux qui n'en finissait pas, en route vers le soleil et le chaud vent du Sud !*

*L'Ile de la Réunion fut notre objectif de destination choisie et dès Janvier la réservation des billets avion est validée.*

Départ de Toulon/Hyères le 15 mars, avec une courte escale à Orly et quelques onze heures et 11.000 kms plus tard, arrivée à Saint Denis, aéroport de Roland Garros

Nous avons eu la chance de faire connaissance de métros établis depuis une douzaine d'années, non loin de Saint Leu, sur les hauteurs de cette ville propice au surf et parapente, à Bras Mouton plus exactement, 550 m d'altitude et qui mettaient à notre disposition un petit studio.

Vue imprenable sur le lagon et l'Océan Indien avec des couchers de soleil somptueux.



En cette période de l'année, appelée fin de saison chaude, les températures nous sont agréables (33/38° en bord de mer) avec un régime de brises rafraîchissantes, et courtes averses de pluie ... Sur notre lieu de séjour nous avons 25/28° et une piscine à 26 ....



Comme pour nos différents séjours en Martinique et Guadeloupe, nous avons convenu de partager un programme farniente, visite, lagon ... et radio.

J'avais emmené mon vieux IC706 entièrement révisé, petite alim stabi-

lisée de 25 ampères, antenne Buddipole, manip et ordi pour le trafic.

Dès les premiers appels sur 12 mètres et en fin d'après midi là bas, véritable pile up, pas le temps d'ajuster le split, ça surprend un peu ... le préfixe est attractif !!





Au total 3.776 QSO réalisés en 23 jours de trafic, uniquement CW et principalement et dans l'ordre, sur 24, 28, 21, 14 et 18 Mhz. Les bandes basses, comme le 7 et le 10 Mhz sont restées muettes (pour moi) tout au long de ce séjour. Quelques stations françaises, principalement des UFT, dont TM29UFT, tous les continents contactés ... mais sans aucune mesure avec les expéditions structurées, juste pour le plaisir ...

Côté tourisme, les incontournables, le volcan et le Piton de la Fournaise, les différents cirques, Mafate, Cilaos, le Maïdo



Et les curiosités locales, comme les marchés artisanaux (Saint Paul, Saint Pierre), les différents jardins botaniques ...



Le 8 avril, il nous a fallu tout plier, ranger, rendre les clés de l'appart, restituer la voiture de loc et nous résigner à quitter à regret ce caillou de l'Océan Indien ...

Nous gardons en mémoire ces bonnes soirées arrosées de ti-punch, qu'ils soient coco, citrons galets, gingembre, passion, baies roses, caramel beurre salé, de ces bonnes assiettes de saucisses, porc, poulet à la sauce rougail et de ces poissons grillés, thon, espadon, marlin ...

Sans oublier l'accueil et la gentillesse créole des réunionnais.

La QSL est prête à être tirée, sûre directe ou via bureau.

**Guy F5MNW/UFT 241**

**DE MA W3DZZ À MON MULTI-DOUBLET 3 BANDES**  
René F6HSH

Mon antenne W3DZZ m'a donné toute satisfaction du temps où j'arrivais à bien l'accorder sur la fréquence choisie. Je recevais des reports d'écoutes excellents et elle me donnait toujours un ROS < 1,5 quelque soit la QRG utilisée. Mais avec les années, l'humidité dans les trappes (les circuits bouchons), a fortement oxydé les plaques métalliques, les tubes d'écartement et les 4 tiges filetées. Et aucun accord n'était plus possible.

En conséquence, j'ai préféré construire une autre antenne, sans trappes, et mon choix s'est porté sur un multi-doublet pour les 3 bandes 20m, 40m, 80m. J'en suis fort satisfait car je ne m'attendais pas à des reports d'écoute aussi bons et des ROS < 1,5 sur chacune des 3 bandes. La boîte d'accord aidant sur certaines fréquences, bien sûr. Cerise sur le gâteau, cela marche également très bien sur la bande des 15m (21 MHz) sans ROS et sans l'avoir voulu... Chapeau le multi-doublet (Hi)!

Matériel utilisé :

- fil de cuivre d'électricien 2,5mm<sup>2</sup> rigide
- balun 1/1, celui de mon ancienne antenne W3DZZ
- câble coaxial 50 ohms de 11mm de diamètre, environ 5m.
- Fil nylon de corde à linge
- 6 isolateurs

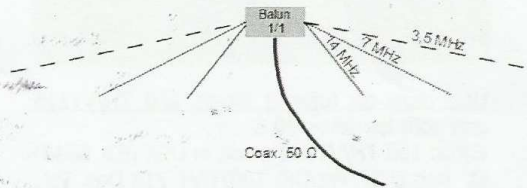

N'oublions pas que chaque doublet est un dipôle demi-onde en V inversé.

Pour trouver la longueur des fils, j'ai appliqué la formule bien connue  $142,5/F$  avec F en MHz (voir sur internet : construire une antenne doublet).

Par exemple, dans mon cas, pour 3,5 MHz, 7MHz, 14MHz, cela donne :

- $142,5 / 3,560 = 40,028$  m = longueur totale, pour chaque brin ->  $40,028 / 2 = \mathbf{20,14}$  m
- $142,5 / 7,030 = 20,27$  m = longueur totale, pour chaque brin ->  $20,27 / 2 = \mathbf{10,135}$  m
- $142,5 / 14,060 = 10,135$  m = longueur totale, pour chaque brin ->  $10,135 / 2 = \mathbf{5,067}$  m

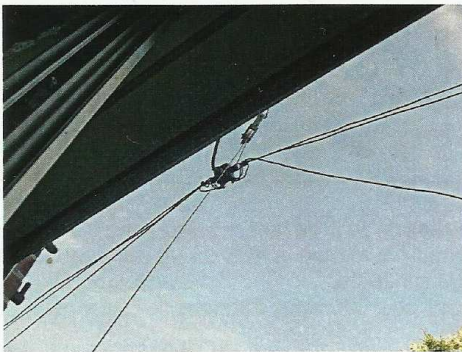

□ René F6HSH (crédit photo)



# Vibreux et transmetteur de Morse

## Alain, F5RUJ



### L'ensemble d'initiation au Morse

On reconnaît le manipulateur simple «Toutembois» (voir pioche précédente) deux vibreurs simples, un ensemble de deux appareils de transmission radio à courte distance et une alimentation fabriquée à partir de 3 piles de 4,5V pour alimenter les transmetteurs avec un peu de puissance.

Dans les deux appareils le manipulateur de type « pioche » doit être connecté à l'aide d'une fiche Jack de 3,5mm.

### Le vibreur simple

(voir schéma page suivante)

Il est destiné à jouer avec le morse et à apprendre le code. La clef met en action ou bloque l'oscillateur NE555 en polarisant la broche n°4 au potentiel de l'alimentation ou à la masse.

La note produite par l'oscillateur, de hauteur réglable, est envoyée en même temps vers

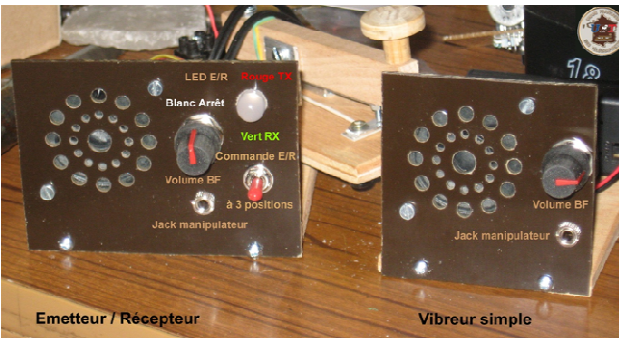

l'amplificateur local et vers une sortie au niveau ajustable.

La sortie BF permet d'envoyer le son du vibreur vers un appareil extérieur, amplificateur ou émetteur.

L'entrée BF permet d'amplifier un signal venant d'un récepteur ou autre.

Ces entrées/sorties sont utilisées dans la version émetteur/récepteur de faible puissance. La pile 9V peut être remplacée par n'importe quelle source de courant continu de 9 à 15V, voire 18V. Le « strap » peut alors être remplacé par un interrupteur. Le boîtier de pile fourni possède son propre interrupteur de mise en marche.

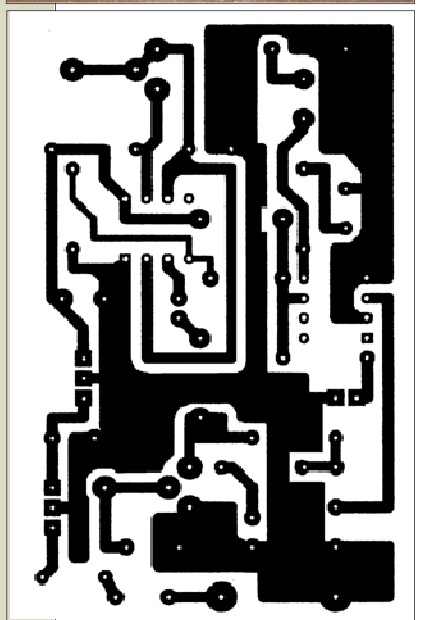
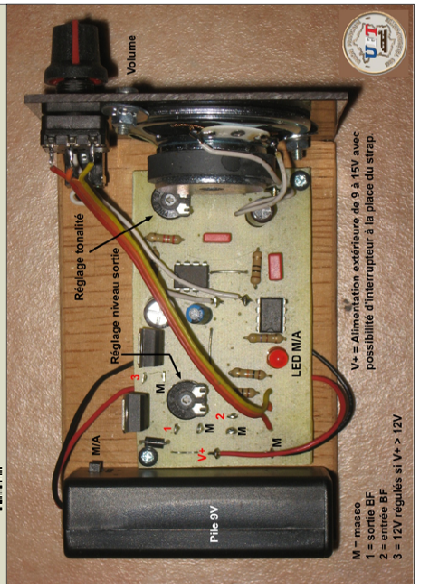
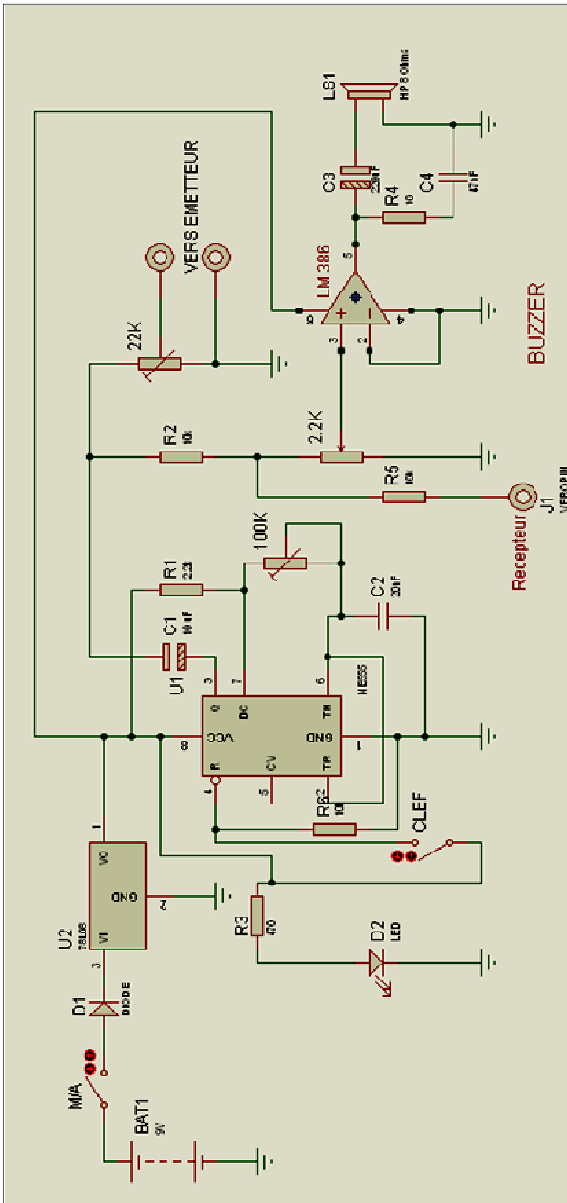

## Le transmetteur

Fabriqué à partir de modules de télécommande du commerce, il est destiné à apprendre la procédure de transmission des messages Morse.

Sa portée est d'environ 30 m et il peut être utilisé sans licence. Sans obstacle et avec l'antenne d'émission  $\frac{1}{2}$  onde connectée elle peut atteindre le double, voire davantage.

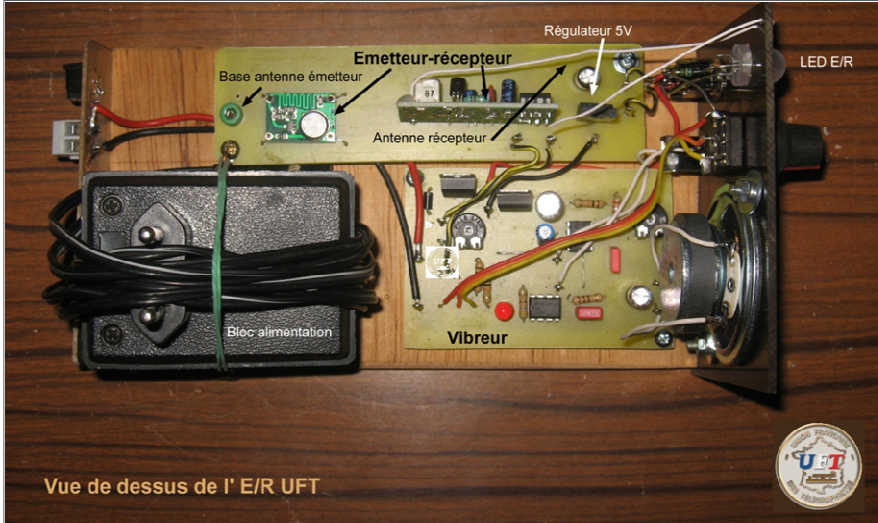

L'interrupteur en face avant est à 3 positions : Récepteur / Arrêt / Emetteur. A l'arrêt la LED est éteinte et paraît blanche. En réception elle est verte, en émission elle est rouge. La fréquence d'émission est de 433 Mhz et peut être reçue sur un poste radio en mode modulation d'amplitude (AM).



La connexion d'une antenne  $\frac{1}{2}$  onde pour l'émetteur est facultative. **Ne pas connecter une antenne à basse impédance comme un quart d'onde, l'émetteur ne fonctionnera pas.**

# RÉCEPTEUR RADIO ONDES-COURTES AM - SSB - CW (CLONE MFJ 8100 REGEN) Première partie

*Construire un vrai récepteur Ondes courtes et commencer l'apprentissage de la radio par la pratique, le Home Made comme les anciens radioamateurs, est redevenu très populaire en France. Encore faut-il que le récepteur soit facilement reproductible et que les composants soient disponibles dans le commerce.*

*Aujourd'hui l'approvisionnement en composants de par le WEB (INTERNET) ne pose plus de problème, on y trouve de tout.(Gotronic, Elecdif etc..)*

Depuis de nombreuses années nous connaissons le récepteur à réaction MFJ multi-bandes 8100, et son manuel de montage. Les comptes-rendus sur ses performances en réception et sa sensibilité sont élogieux à lire. Malheureusement c'est un kit avec peu de renseignements techniques.

Tous les grandes firmes de revendeurs de kits aux USA, comme MFJ, TEN-TEC, RAMSEY etc. agissent tous de la même manière pour préserver le monopole de leurs kits : Schéma électronique et circuit imprimé (PCB cuivre) sont invisibles. Par contre l'implantation des composants est très bien faite, si bien faites que les dessins ou photos laissent toujours apparaître en sous-impression les pistes du circuit imprimé. Il est relativement facile pour un bon connaisseur en électronique et constructeur radio, de reconstituer le schéma électronique et le circuit imprimé.



L'objectif final est de donner à tous gratuitement, la possibilité de reconstruire à l'identique ce type de récepteur, mais d'y apporter des modifications en tenant compte de l'évolution des composants et garantir une reproductibilité à 100%.

Toutes nos descriptions de constructions sont articulées sur une maquette montée par nos soins ou par un de nos amis radioamateurs, et toutes les observations à faire et difficultés rencontrées font l'objet de corrections pour en assurer la reproductibilité.



## 1 Le kit MFJ 8100 Version commerciale en kit



### Disposition intérieure et implantation des éléments:

Il est important avant d'entreprendre une construction, pour celui qui débute, de bien voir à quoi ressemble l'intérieur du kit, la spécificité des composants et tous les détails de câblage visible, notamment des straps en fil blanc et les bobinages d'accord, de simples selfs surmoulées, et un rotacteur simple en plastique.

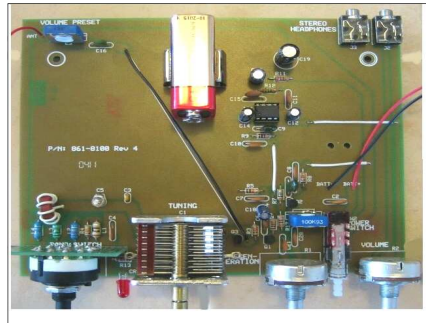

## 2 Schéma électronique

En entrée côté antenne nous avons un étage HF apériodique large bande (T1) qui délivre un gain maximum de 6dB, (P1 règle le gain HF pour éviter la saturation sur long fil) mais qui présente l'avantage d'isoler l'étage détecteur à réaction de l'antenne. Cet amplificateur HF (T1) est un FET J310 à Gate à la masse qui, en plus de son isolation, charge en impédance constante l'étage à réaction (T2, T3).

La réaction est plus souple à régler et se maintient accrochée sur une large plage de plusieurs centaines de KHz.

L'étage à réaction composé de 2 Fet J310 (T2 et T3) en cascade est un montage atypique des laboratoires de MFJ, ou de TEN-TEC avec son récepteur à réaction, et le kit 1504 a un schéma identique au MFJ8100.

Le principe de cette réaction est la réinjection en phase par la source de T3 du signal HF amplifié sur la source de T2. Le taux de réaction, à la limite de l'auto-oscillation, est réglé par P2 et P3 qui font office de robinets. P2, en second plan, offre une démultiplication de la commande de réaction avec un réglage fin.

Côté BF un LM386 permet l'écoute au casque sous 9 Volts et au HP sous 12 à 14 Volts.

Cinq bobinages en série commutables par SW1, offrent 5 bandes de fréquences différentes, de 2 à 26 MHz (tests de F1TRR), et nous avons recalculé les bobinages d'accord pour les rendre reproductibles et compatibles avec les tores AMIDON utilisés actuellement dans toutes nos descriptions.

Les observations et commentaires de F1TRR qui a testé la construction sont élogieux : une sensibilité extraordinaire (avec une petite antenne), une réaction très souple à régler, et une parfaite réception AM, SSB et CW, tant côté stations radioamateurs que de radiodiffusion.

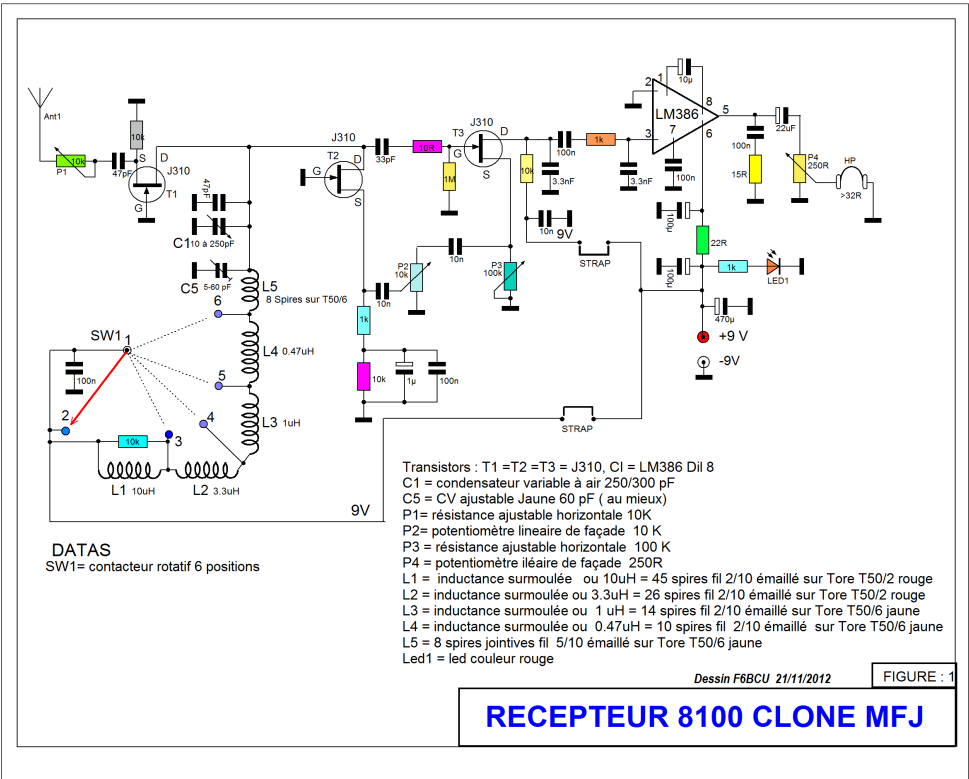

## RECEPTEUR 8100 CLONE MFJ

### COUVERTURE EXACTE DES 5 BANDES

Expérimentation de F1TRR, C1 = 180pF (gros condensateur variable à air)

Bande 1 = 2.345 à 4.084 KHz

Bande 2 = 4.312 à 7.640KHz

Bande 3 = 7.173 à 12.930 KHz,

Bande 4 = 10.212 à 18.700 KHz

Bande 5 = 14.132 à 26.191 KHz.

## 3 Construction

Dans le but de faciliter la réalisation du circuit imprimé, élément essentiel du montage, nous en avons dessiné 2 modèles différents.

Le premier pour le tirage sur support époxy simple face pré-sensibilisé.

Le second à dessiner avec un crayon feutre indélébile noir type STABILO.

Il est conseillé d'imprimer un Mylar (transparent pour rétroprojection) à l'échelle 1/1, avec une imprimante Jet d'encre (inkjet), et de superposer 2 Mylars.

Nous disposons des modèles à l'échelle 1/1 sous Word.

**Version 1:** circuit imprimé côté cuivre et implantation des composants

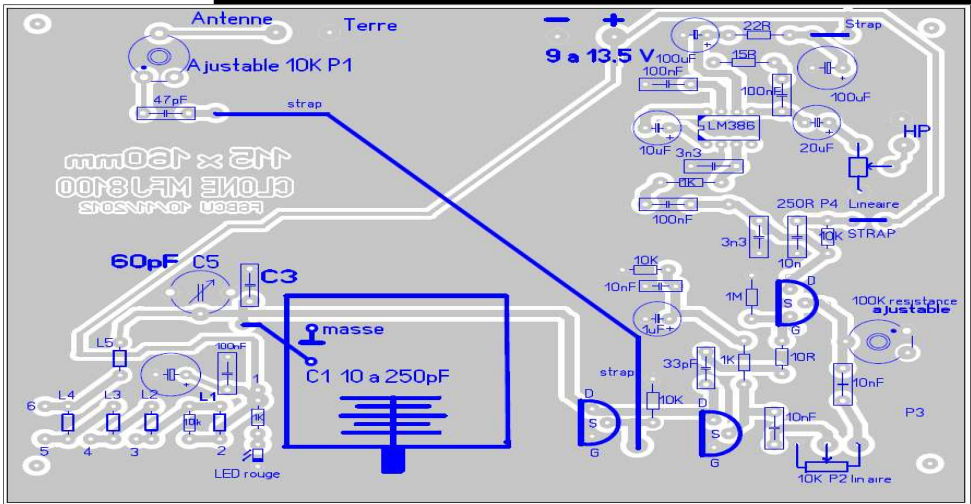
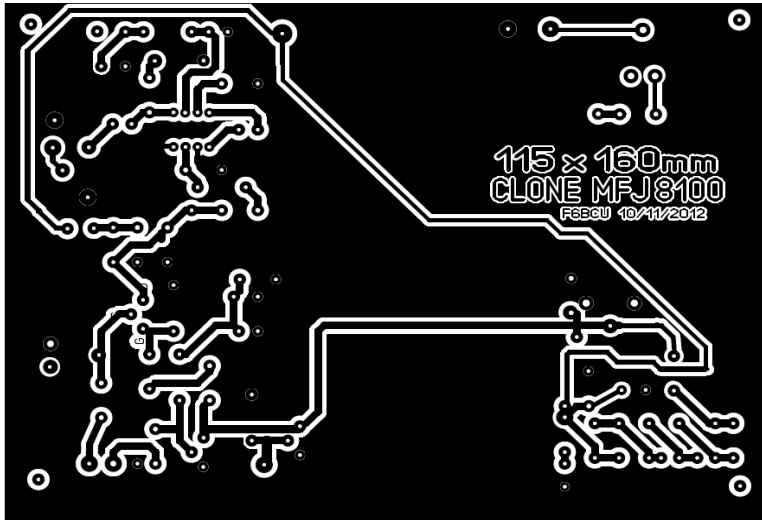

Sute de cet article dans la prochaine Pioche

**SALON « SARATECH F5PU »  
29 ET 30 MARS À CASTRES  
Francis F6HKS**



Les 29 et 30 mars à Castres s'est déroulé le salon « Saratech F5PU »

L'UFT - CDXC, sous l'égide de Francis F6HKS, était présents. Petit stand mais de grandes rencontres.

Certes la CW était exposée : Un diaporama de manipulateurs et deux logiciels d'apprentissage de la télégraphie à savoir CW PLAYER et MORSE RUNNER. Le CD de l'UFT prônait au milieu.

Le stand UFT fut le point de ralliement de tous les télégraphistes et UFT de la région. Une vingtaine d'OM's heureux de se serrer la main et mettre un visage sur un indicatif. Le hasard du calendrier a même permis de rencontrer l'opérateur français de FT5ZM (Amsterdam) à savoir FM5CD que je remercie pour sa convivialité et sa gentillesse.

Un week end de relation et de prise de contact qui devrait amener à provoquer des liaisons en télégraphie.

A bientôt sur l'air 73QRO Francis F6HKS

**SALON DE LA BÉDOULE (13)  
12 AVRIL  
Norbert F6AXX**



Pour la première fois l'UFT et le CDXC participaient à ce salon sur une proposition de Jean-Pierre F6CFZ.

De nombreux stands de brocante présentaient leur matériel : anciens BCL, composants , surplus etc...

Le CHCR Club Histoire et Collection Radio exposait du matériel ancien.

Nous avons eu de nombreuses visites des Oms de la région.





**SALON DE CLERMONT DE  
L'OISE 1<sup>ER</sup> MARS 2014**

**Ghislain F6CEL**

**SALON SARANORD  
23 FÉVRIER 2014**

**René F6HSH**

Très belle et bonne journée en partenariat avec F6KOP et CDXC merci pour la place réservée sur le stand commun déjà monté à notre arrivée.

Mise en place des fanions, banderoles et pub.



Présentation de nos activités à Mr le Sénateur (A. VANTOMME) et Mr le Maire (L. OLLIVIER) sur la télégraphie et les radioamateurs.

Chacun repart avec le CD UFT! Rendez-vous est donc pris pour 2015 afin de faire un contrôle de leur connaissance du code morse !



De nombreux visiteurs sont venus nous rencontrer, et selon l'info des organisateurs et de Franck F4AJQ il y a eu plus de 1000 entrées !

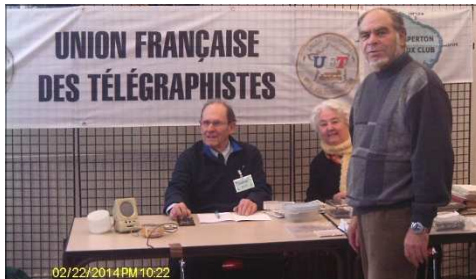

**F6HSH - Claire YL F6HSH - F6HSJ**

Succès du stand CDXC – KOP – UFT  
La 13<sup>ème</sup> EXPOSITION-BOURSE de matériel radio, CB, électronique, SARANORD, qui s'est déroulée le dimanche 23 février 2014, de 9h à 16h au Centre Culturel JACQUES BREL, 136 rue J,B, Delescluse à CROIX (entre LILLE et ROUBAIX (59), avait, comme chaque année, présenté un stand de l' UNION FRANCAISE DES TELEGRAPHISTES,



Environ 200 personnes, comme de coutume, sont venues visiter ou acheter du matériel neuf ou d'occasion. Certaines s'intéressaient au stand de l'UFT où les OM Hugues UFT 1205, René UFT 256, Roger F5TBE, et Claire XYL de René leurs donnaient les explications demandées. Nous avons vendu quelques pin's de l'UFT 1 CD d'apprentissage du MORSE et distribué gratuitement quelques PIOCHES

PHOTOS 29ème ASSEMBLEE GENERALE à AUBAGNE

